

Quick Start Guide • Skrócona instrukcja obsługi

Краткое руководство пользователя • 快速入门指南 • 快速入門指南

빠른 시작 가이드 • クイックスタートガイド



Welcome to mu-so®. This short guide will help get your music playing quickly. More can be found at: www.naimaudio.com/mu-so.

Zapraszamy do użytkowania mu-so®. Ten krótki przewodnik pomoże Ci szybko rozpocząć odtwarzanie muzyki. Więcej można znaleźć na stronie: www.naimaudio.com/mu-so.

Знакомство с mu-so®. Настоящее краткое руководство предназначено для быстрого обучения пользователя. С более подробной информацией можно ознакомиться на веб-сайте: www.naimaudio.com/mu-so.

mu-so® 欢迎你。本简要指南将对您快速播放音乐有所帮助。若要了解更多信息，请访问：www.naimaudio.com/mu-so。

mu-so® 歡迎您。本簡要指南將幫助快速播放您的音樂。更多信息，請訪問：www.naimaudio.com/mu-so。

mu-so®를 이용해 주셔서 감사합니다. 이 짧은 안내서는 음악을 빨리 재생하는 데 도움이 될 것입니다. 자세한 내용은 다음 사이트를 참조하십시오: www.naimaudio.com/mu-so.

mu-so® をご利用いただきありがとうございます。このガイドを使うとすぐに音楽をお楽しみいただけます。詳細は以下をご覧ください。
www.naimaudio.com/mu-so.

In the box

1



2



3



4

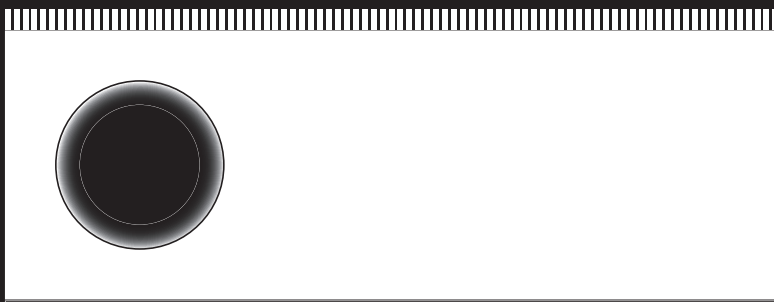

W pudełku • Комплект поставки • 盒内内容 • 盒内内容
구성품 • 梱包物

Positioning

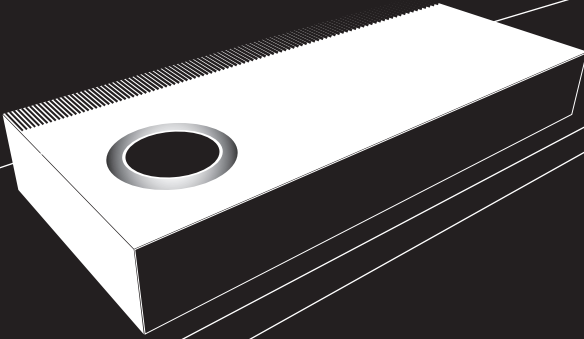

Take great care when handling mu-so. Place mu-so on a shelf or table. Keep front grille clear. Do not place objects on top of mu-so.

Zachowaj ostrożność przy obchodzeniu się z mu-so. Umieść mu-so na półce lub stole i upewnij się, że przednia kratka wentylacyjna nie jest zablokowana. Nie stawiaj żadnych przedmiotów na mu-so.

Обращайтесь с устройством mu-so с особой осторожностью! Установите mu-so на полку или стол. Не перекрывайте переднюю решетку. Не кладите предметы на mu-so.

放 mu-so 时需极为小心。将 mu-so 放在架子或桌上。前格栅应始终保持无遮挡物。禁止在 mu-so 上放置物体。

在放置 mu-so 时需极为小心。将 mu-so 放置在架子或桌子上。前格栅应始终保持无遮挡物。禁止在 mu-so 上放置物品。

mu-so를 취급할 때는 세심한 주의를 기울이십시오. mu-so를 선반이나 테이블 위에 놓으십시오. 전면 그릴을 가로막지 마십시오. mu-so 위에 물체를 올려놓지 마십시오.

本製品の取り扱いには十分ご注意ください。mu-soは棚またはテーブルに置いてください。フロントグリルの前に物を置かないでください。mu-soの上に物を置かないでください。

Connecting

USB audio • USB 音频 • USB 音頻
USB 오디오 • USB 오디오

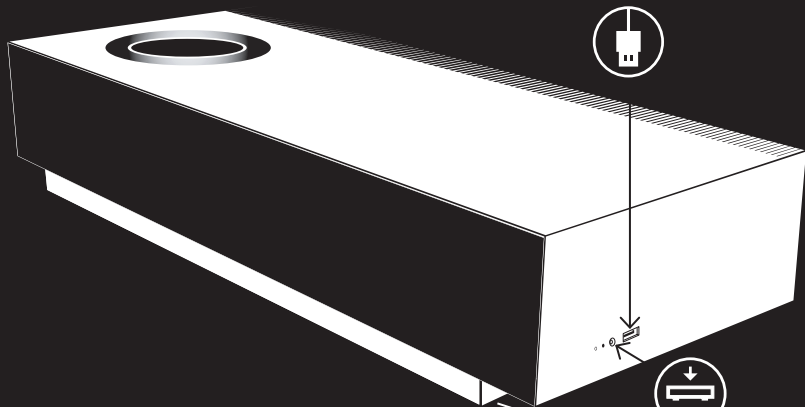

analoge audio • audio analogowe

Аналоговый звуковой сигнал

模拟音频 • 模拟音频

아날로그 오디오 • 아날로그 오디오



wired network • wejście sieciowe • Проводная сеть
有线网络 • 有線網絡 • 유선 네트워크 • 有線ネットワーク



digital audio • audio cyfrowe • Цифровой звуковой
сигнал • 数字音频 • 數字音頻
디지털 오디오 • 디지털 오디오



mains input • gniazdo zasilania • Гнездо для сетевого
шнура • 电源输入功率 • 電源輸入 • 전원 입력 • 電源入力

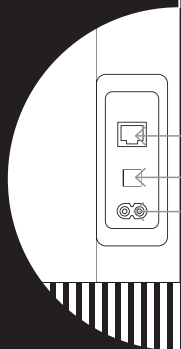

Podłączenie • Подключение • 连接 • 連接 • 연결 • 接続

Switch on and adjust volume

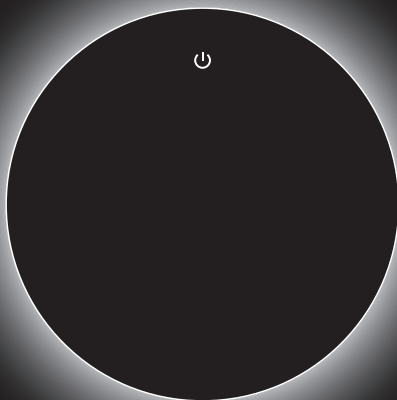

Touch Standby • Dotknij przycisku czuwania • Нажмите кнопку Standby
觸摸待机键 • 觸摸待机鍵 • 스탠바이 터치 • (스탠바이)를 터치합니다



Adjust volume • Reguluj głośność • Отрегулируйте громкость
調節音量 • 調節音量 • 음량 조절 • 音量を調節します

Włączanie i regulacja głośności • Включите систему и отрегулируйте
громкость • 打开和调节音量 • 打開和調節音量
스위치 켜기 및 볼륨 조절 • 電源を入れる/音量の調節

Bluetooth®

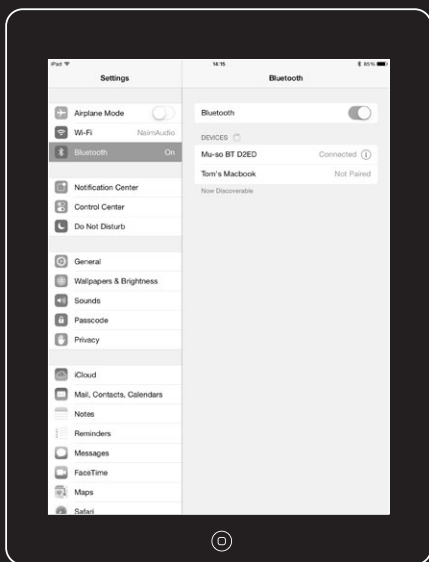

1

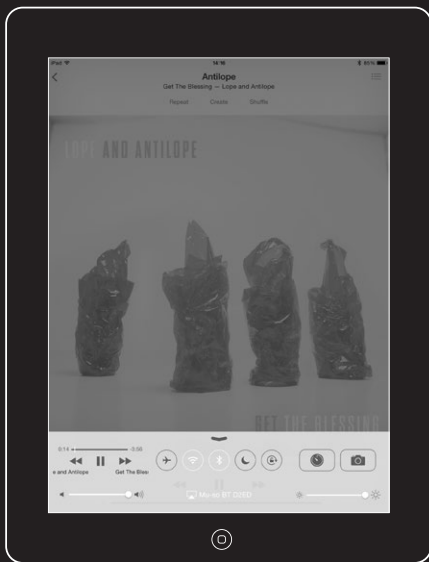
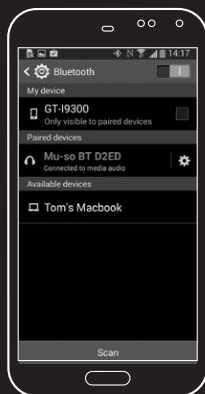

2



iOS Wi-Fi Key Sharing

Simple mu-so wireless set up with iOS.
Alternatively use the mu-so app to set up
with all devices.

Prosta konfiguracja bezprzewodowa
mu-so w systemie iOS.

Do skonfigurowania mu-so ze wszystkimi
urządzeniami można też użyć aplikacji
mu-so.

Простая настройка беспроводного
устройства mu so при помощи iOS.
Вы также можете использовать Wi-Fi
соединение для настройки работы
данного устройства с другими
устройствами.

可轻松实现 mu-so 与 iOS 无线连接。或
者使用 mu-so 应用程序与各种设备设置
相连。

可輕鬆實現 mu-so 與 iOS 無線連接。或
者使用mu-so應用程序與各種設備設置連
接。

iOS를 사용한 간단한 mu-so 무선 설정.
대신 Wi-Fi 키 공유를 사용하여 모든
장치에서 설정할 수 있습니다.

iOSで簡単にmu-soのワイヤレス設定を行う
ことができます。mu-soを使って各種デバイ
スを設定することもできます。

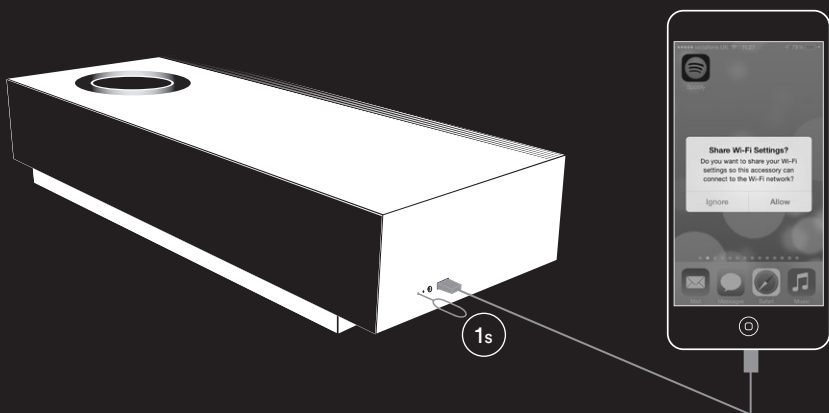

Connect iOS (> v6.0) device. Press and release mu-so pin-hole button.

Podłącz urządzenie iOS (> v6.0). Naciśnij i zwolnij przycisk otworkowy resetowania.

Подключите устройство с операционной системой iOS (>v6.0). Нажмите и отпустите
утопленную кнопку.

连接 iOS (> v6.0) 设备。按下并放开 mu-so 针孔键。

連接 iOS (> v6.0) 設備。按下并放開 mu-so 針孔鍵。

iOS (> v6.0) 장치를 연결합니다. mu-so 핀홀 버튼을 눌렀다 놓습니다.

iOS (v6.0以降) デバイスを接続します。mu-soのピンホールボタンを押してから放します。

Udostępnianie klucza Wi-Fi w iOS • Совместное использование
кнопки iOS Wi-Fi • iOS Wi-Fi 鍵共享 • iOS Wi-Fi 鍵共享
iOS Wi-Fi 키 공유 • iOS Wi-Fi キーの共有

Download and install the mu-so app



mu-so

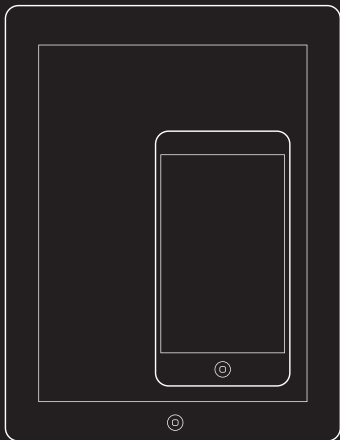

mu-so

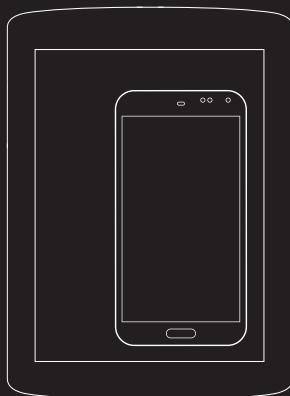

The mu-so app makes mu-so set up simple and unlocks all the potential of music streaming.

Aplikacja mu-so ułatwia skonfigurowanie mu-so i pozwala korzystać z pełni możliwości strumieniowego odtwarzania muzyki.

Приложение mu-so упрощает установку устройства mu-so и открывает все возможности потоковой передачи музыки.

mu-so 应用程序使得 mu-so 设置简便，并解锁所有潜在音乐流。

mu-so 应用程序使得 mu-so 设置简便，并解锁所有潜在的音樂流。

mu-so 앱을 사용하면 mu-so를 간단히 설정하고 음악 스트리밍의 잠재력을 완전히 활용할 수 있습니다.

mu-soアプリを使うとmu-soの設定を簡単に行うことができ、すべての利用可能な音楽ストリーミングをアンロックできます。

Pobierz i zainstaluj aplikację mu-so • Загрузите и установите приложение mu-so • 下载和安装 mu-so 应用程序
下載和安裝 mu-so 應用程序 • mu-so 앱 다운로드 및 설치
mu-soアプリのダウンロードとインストール

Network set up with the mu-so app



1

Setup new mu-so

Ustaw nowe mu-so

Настройте новое устройство mu-so

設置新 mu-so

mu-so 應用程序網絡設置

새 mu-so 설정

新しいmu-soの設定



2

Start setup

Rozpocznij konfigurację

Запустите настройку

开始设置

開始設置

설정 시작

設定の開始

Ustawienia sieci w aplikacji mu-so • Настройка сети с помощью приложения mu-so • mu-so 應用程序網絡設置
mu-so 應用程序網絡設置 • mu-so 앱을 사용한 네트워크 설정
mu-soアプリを使ったネットワーク設定

Using the mu-so app



1

mu-so app home menu

Menu główne aplikacji mu-so

Главное меню приложения mu-so

mu-so 应用程序主页菜单

mu-so 應用程序主頁菜單

mu-so 앱 홈 메뉴

mu-soアプリのホームメニュー



2

mu-so app now playing screen

Ekran odtwarzania aplikacji mu-so

Окно текущего воспроизведения

приложения mu-so

mu-so 应用程序当前播放屏幕

mu-so 應用程序當前播放屏幕

mu-so 앱 지금 재생 화면

mu-soアプリの現在再生中の画面

Używanie aplikacji mu-so • Использование приложения mu-so
使用 mu-so 应用程序 • 使用 mu-so 應用程序
mu-so 앱 사용 • mu-soアプリの使用

AirPlay® with iOS Music app

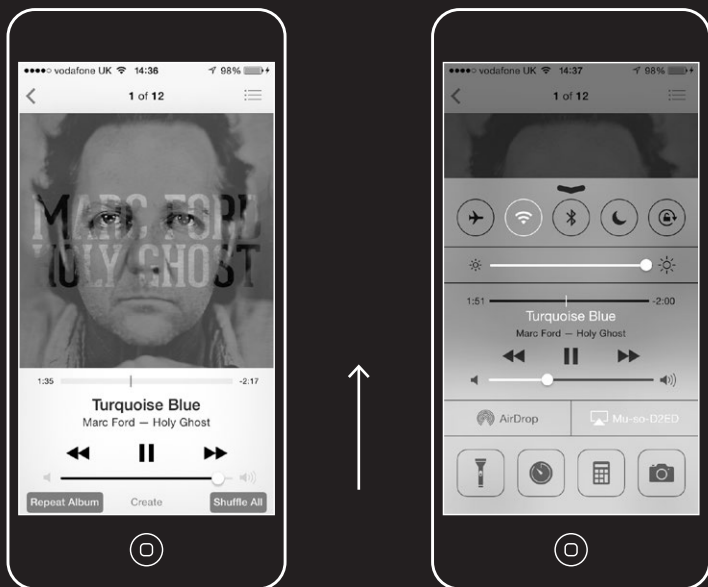

AirPlay w aplikacji Muzyka w iOS

AirPlay с приложением iOS Music • 帶 iOS 音乐应用程序的 AirPlay
帶 iOS 音樂應用程序的 AirPlay • iOS Music 앱을 사용한 AirPlay
iOSの音楽アプリでAirPlay を使用

Music with Spotify® app



Muzyka w aplikacji Spotify • Spotify с приложением iOS Music
帶 Spotify 应用程序的音乐 • 帶 Spotify 应用程序的音樂
Spotify 앱을 사용한 음악 청취 • Spotify で音楽再生

UPnP™ with the mu-so app

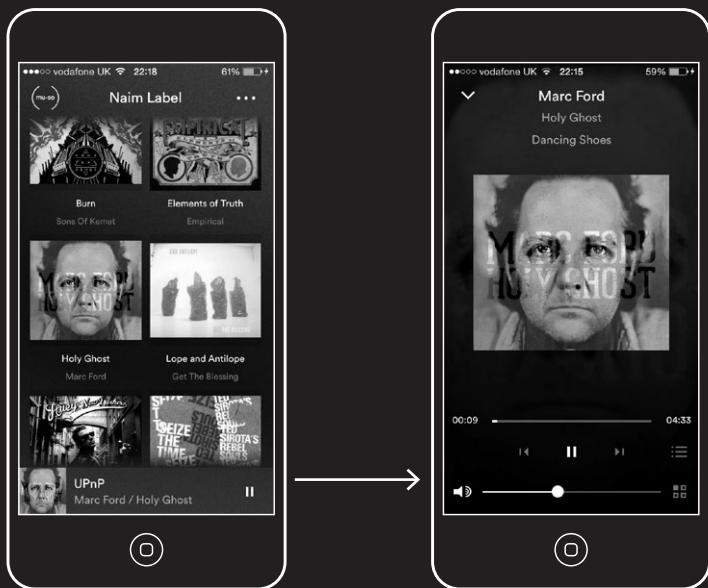

UPnP™ w aplikacji mu-so • UPnP™ с приложением mu-so
帶 mu-so 应用程序的 UPnP™ • 帶 mu-so 应用程序的 UPnP™
mu-so 앱을 사용한 UPnP™ • mu-soアプリでUPnP™を使用

iRadio with the mu-so app



iRadio w aplikacji mu-so • iRadio с приложением mu-so
带 mu-so 应用程序的 iRadio • 带 mu-so 应用程序的 iRadio
mu-so 앱을 사용한 iRadio • mu-soアプリでiRadioを使用

mu-so iRadio presets

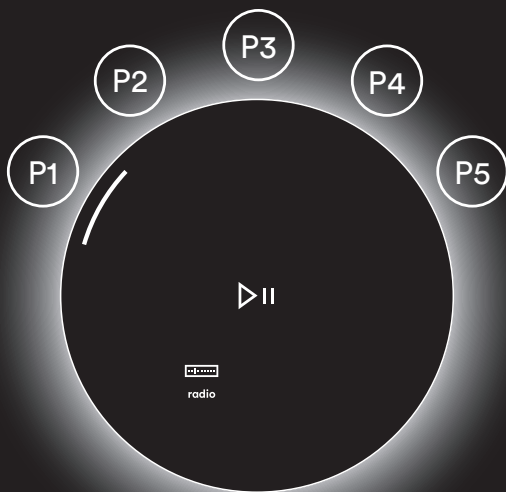

Touch the mu-so radio icon to select presets 1 to 5 sequentially.

Dotknij ikony radia mu-so aby wybrać kolejno program 1 do 5.

Нажмите на значок mu-so Radio, чтобы последовательно выбрать одну из станций с номерами от 1 до 5.

觸摸 mu-so 廣播圖標，按照 1 至 5 的順序選擇預置項。

觸摸 mu-so 廣播圖標，按照 1 至 5 的順序，依次選擇預設鍵。

mu-so 라디오 아이콘을 누르고 1-5번 사전 설정을 차례로 선택합니다.

mu-so의 라디오 아이콘을 터치すると、プリセット 1~5 を順に選択できます。

Programy w mu-so iRadio • Станции iRadio запрограммированные в устройстве mu-so • mu-so iRadio 預置 • mu-so iRadio 預設
mu-so iRadio 사전 설정 mu-so iRadio의 프리셋

mu-so local inputs

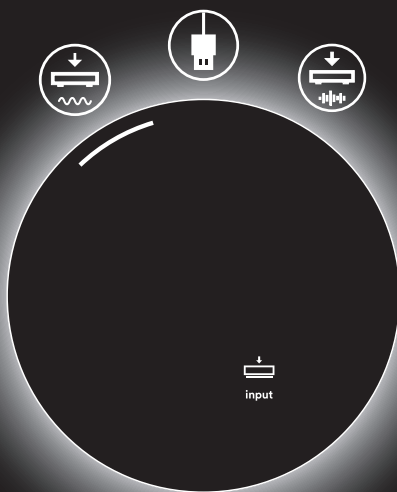

Touch the mu-so input icon to select the analogue, USB and digital inputs sequentially.

Dotknij ikony wejścia mu-so, aby wybrać kolejno wejście analogowe, USB i cyfrowe.

Нажмите на значок входного сигнала устройства mu-so, чтобы последовательно выбрать один из входных сигналов: аналоговый, USB или цифровой.

觸摸 mu-so 輸入圖標，按順序選擇模擬、USB 和數字輸入。

觸摸 mu-so 輸入圖標，依次選擇模擬、USB 和數字輸入。

mu-so 입력 아이콘을 눌러 아날로그, USB 및 디지털 입력을 차례로 선택합니다

mu-soの入力アイコンをタッチすると、アナログ、USB、デジタル入力を順に選択できます。

Lokalne wejścia mu-so • Локальные входы mu-so • mu-so 本地輸入
mu-so 本地輸入 • mu-so 로컬 입력 • mu-so 口一カル入力

mu-so defaults

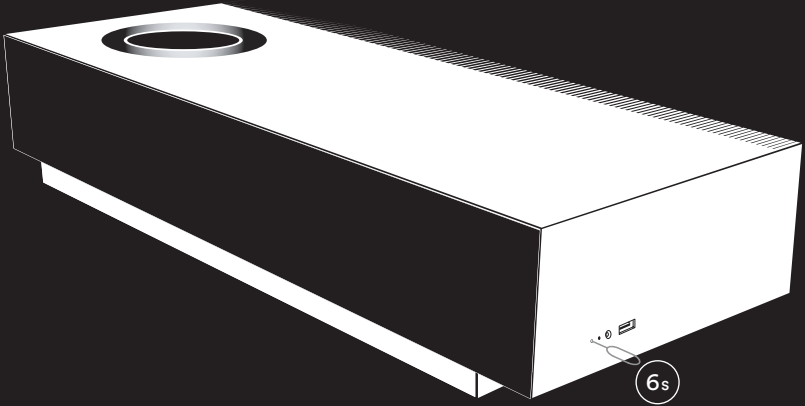

Press and hold the pin-hole button for six seconds to reset mu-so defaults. For mu-so help email: mu-sosupport@naimaudio.com or call +44 (0)333 321 9923 (UK) or 1 800 961 5681 (US & CA).

Aby przywrócić domyślne ustawienia mu-so, naciśnij przycisk otworkowy resetowania i przytrzymaj go przez sześć sekund. W przypadku problemów prosimy o kontakt: mu-sosupport@naimaudio.com lub +44 (0) 333 321 9923 (UK) lub 1 800 961 5681 (US & CA).

Чтобы выполнить сброс заводских параметров, нажмите и удерживайте утопленную кнопку в нажатом состоянии в течение 6 секунд. При возникновении вопросов обращайтесь к нам по электронной почте mu-sosupport@naimaudio.com или по телефону +44 (0)333 321 9923 (UK), 1 800 961 5681 (US & CA)

长按针孔键 6 秒，重置 mu-so 默认设置。如需获得有关 mu-so 的帮助，发送电子邮件至：mu-sosupport@naimaudio.com，或致电 +44 (0)333 321 9923 (UK)，1 800 961 5681 (US & CA)。

長按針孔鍵6秒，重設 mu-so 默認設置。如需獲得有關 mu-so 的幫助，請發電子郵件至：mu-sosupport@naimaudio.com或致電 +44 (0)333 321 9923 (UK)，1 800 961 5681 (US & CA)。

핀홀 버튼을 6초 동안 계속 눌러 mu-so 를 기본값으로 초기화합니다. mu-so에 관한 도움이 필요하면 mu-sosupport@naimaudio.com 으로 이메일을 보내거나 +44 (0)333 321 9923 (영국), 1 800 961 5681 (미국 및 캐나다) 으로 전화하십시오.

mu-soは初期設定に戻すには、ピンホールボタンを6秒間長押しします。mu-soに関するサポートが必要な場合には、メール (mu-sosupport@naimaudio.com) またはお電話(+44 (0)333 321 9923(英国)、1 800 961 5681 (米国、カナダ))でお問い合わせください。

Domyślne ustawienia mu-so • Параметры mu-so, установленные по умолчанию • mu-so 默认设置 • mu-so 默認設置 • mu-so 기본값
mu-soを初期設定に戻す

Acknowledgements



mu-so® is a registered trademark of Naim Audio Ltd. Registered in the United Kingdom and other countries.



Mu-so works with iPhone 5S, iPhone 5C, iPhone 5, iPhone 4S and iPhone 4, iPad mini and iPod touch (5th generation).

AirPlay, iPad, iPhone and iPod are trademarks of Apple Inc., registered in the U.S. and other countries.



AirPlay works with iPhone, iPad, and iPod touch with iOS 4.3.3 or later, Mac with OS X Mountain Lion, and Mac and PC with iTunes 10.2.2 or later.



© 2012 CSR plc and its group companies. The aptX® mark and the aptX logo are trade marks of CSR plc or one of its group companies and may be registered in one or more jurisdictions.



This product incorporates Spotify software which is subject to 3rd party licences found here: www.spotify.com/connect/third-party-licenses



The Bluetooth® word mark and logos are registered trademarks owned by Bluetooth SIG, Inc. and any use of such marks by Naim Audio Ltd. is under licence. Other trademarks and trade names are those of their respective owners.



Wi-Fi® logo is a registered trademark of Wi-Fi Alliance.



UPnP™ is a trademark of the UPnP™ Forum.

Podziękowania • Благодарности
承认 • 鳴謝 • 감사의 글 • 謝辞



Designed by Naim Audio, Salisbury, England
naimaudio.com/mu-so